

KONICA MINOLTA

使う人がビジネスの中心になる。

bizhub c352

NEW

オフィスの生産性を高める上質のポテンシャル。
高速&高画質、フルカラー・ネットワーク複合機。



写真はオプションを
装着した状態です。

A4ヨコ **35**枚/分
モノクロ **35**枚/分
カラー **35**枚/分

あなたがビジネスの中心で活躍するた



bizhub

bizhubは、コニカミルタの新しい情報機器ブランド。そのコンセプトは、使う人がビジネスの中核となるための先進システムを提供することです。

時間と空間の制約を超えて世界中とつながることができる新しいワークスタイルへ。

必要な時に、必要な場所へ情報を送る。いまいる場所で、いますぐに情報を得る…。それが、時間と空間を超えた新しいワークスタイル。bizhubは、ネットワークとの高度な親和性を実現したことにより、オフィス内だけにとどまらず、いつでも世界とつながる快適さを提供します。

自由なコラボレーションのために情報のすべてを見渡し扱うことができるシームレスな環境。

ネットワーク上でさまざまなビジネスドキュメントを共有・活用する。ドキュメントデータを効率よく管理・運用する…。それが、情報の価値を高めていくために最も重要なことです。bizhubは、ネットワークコラボレーションのために開発したソフトウェア群でアプリケーションの壁を超えたシームレスなドキュメントマネジメント環境を提供します。

迅速でしかも信頼できること、使う人を先進性と安心性でつなくバックボーン技術。

結果を出すまでに時間をかけない。着実に信頼を築いていく…。ビジネスにとって大切なことは、迅速でしかも信頼できること。bizhubは、ビジネスの生産性、クオリティ、セキュリティといった観点からも信頼性を追求。コニカミルタの先進技術で、あなたに安心を提供します。

bizhubとは、Businessの中心・中核(Hub)という意味を持つ造語です。

めに...



bizhubのコンセプトが息づく、
高速 & 高画質フルカラー・
ネットワーク複合機。

bizhub 
C352



コピー・プリント・スキャン・FAX機能をワンボディに集約した、フルカラー・ネットワーク複合機「bizhub C352」。高画質と高速性を両立させたハイクオリティなドキュメントアウトプットに加え、ネットワークを駆使した高度なマネジメントにより、セキュリティにも配慮した効率的なドキュメント環境が実現します。

スキャン&センド P6.7 Scan & Send

高速スキャンで、紙文書を「より安全に、スピーディに」データへ変換。

カラー原稿を50枚 / 分、モノクロ原稿を65枚 / 分で読み取る、高速ネットワークスキャン機能。
従来より大幅なデータのコンパクト化と高画質を両立した、「コンパクトPDF」機能。
パスワードの設定などでスキャンデータの利用を制限できる「暗号化PDF」機能。

A4、300dpi時。原稿の種類によって読み取り / 画像取り込み速度は異なります。

ボックス P8 BOX

ドキュメントデータは、本体内のBOXにストック。転送・再出力の効率化を実現。

部署別、個人別、案件別などカテゴリ別にBOXを作成。ドキュメントを効率よく保管・共有化。
BOX内のドキュメントマネジメントを強力にサポートするPageScope Box Operator。

マネジメント P9 Management

ドキュメントの運用・管理、煩雑なマネジメントワークをサポート。

ユーザー認証との組み合わせで、きめ細かい利用権限とコストの管理を実現する「部門管理」機能。
わかりやすいGUI画面でデバイスの設定が行えるPageScope Web Connection。

ファクス P10.11 FAX

FAXとPCの連携によるペーパーレス化で通信コストを低減。

一般の電話回線で、より効率的な送信が行える「スーパーG3 FAX」機能。
相手先のIPアドレスを指定し、カラー原稿のFAX送信が可能な「IPアドレスFAX」機能。ネットワークを活用するため、通信コストの削減と高速・高画質送信を実現。
受信したFAXを自動的に振り分け、保存。プリントコストの削減に加え、自動転送による迅速・確実な情報伝達可能にする「受信FAXのBOX保存/自動転送」機能。
オプションのFAXキットFK-502が必要です。

セキュリティ P12.13 Security

高度なセキュリティシステムで「安全・安心」を追求。

HDDに一時保存されるジョブデータを、自動的に暗号化する「ジョブデータの暗号化」機能。
「社外秘」などの文字パターンを埋め込み、不正コピーや情報漏洩を抑止する「コピープロテクト印刷」機能。
オプションのセキュリティキットSC-503が必要です。

ドキュメントアウトプット P14.15 Document Output

多様なPC環境に対応。印刷物の内製を促進する、多彩な出力・製本機能。

マルチOS / マルチプロトコル対応で、多様なPC環境に対応。高度な製本機能とフィニッシング機能。よりコンパクトになった「省スペースビルトインフィニッシャー」。

ハイクオリティ&ハイスピード P16 High Quality & High Speed

新開発のプリントヘッドと高速エンジンで「美しさ」と「ハイスピード」を両立。

高画質化と高速化を両立させた「新開発のツインビームレーザー方式プリントヘッド」。
文字・画像領域の認識性に優れた「新画像処理ASIC」。
再現性と定着性を兼ね備えた、デジタルトナーを採用。

Fieryイメージコントローラ P17 For Creative Work

高度なグラフィックワークに応える「Fieryイメージコントローラ」。

より正確な色調を再現するためのカラーマネージメント機能ColorWise Pro Tools3.7。
送信されるすべてのプリントジョブを集中管理できるCommand WorkStation4.5。

ユニバーサルデザイン P18 Universal Design

「使う人の立場にたったモノ作り」ユーザー本位のスタイル&オペレーション。

ボタンの形状や配置などに考慮した、ユニバーサルデザイン仕様の操作パネル。
トナーカートリッジは前面からの開閉で、出し入れしやすいフロントアクセス構造。



**bizhubで進化する
オフィスのドキュメント環境。**

Scan & Send

スキャン&SEND

高速スキャンで、紙文書を「より安全に、スピーディに」データへ変換。

高速ネットワークスキャン機能で、紙文書をすばやくデータに変換。

パスワードの設定により配信データの利用が制限できるなど、セキュリティの向上にも努めています。

Scan & Send イメージ図

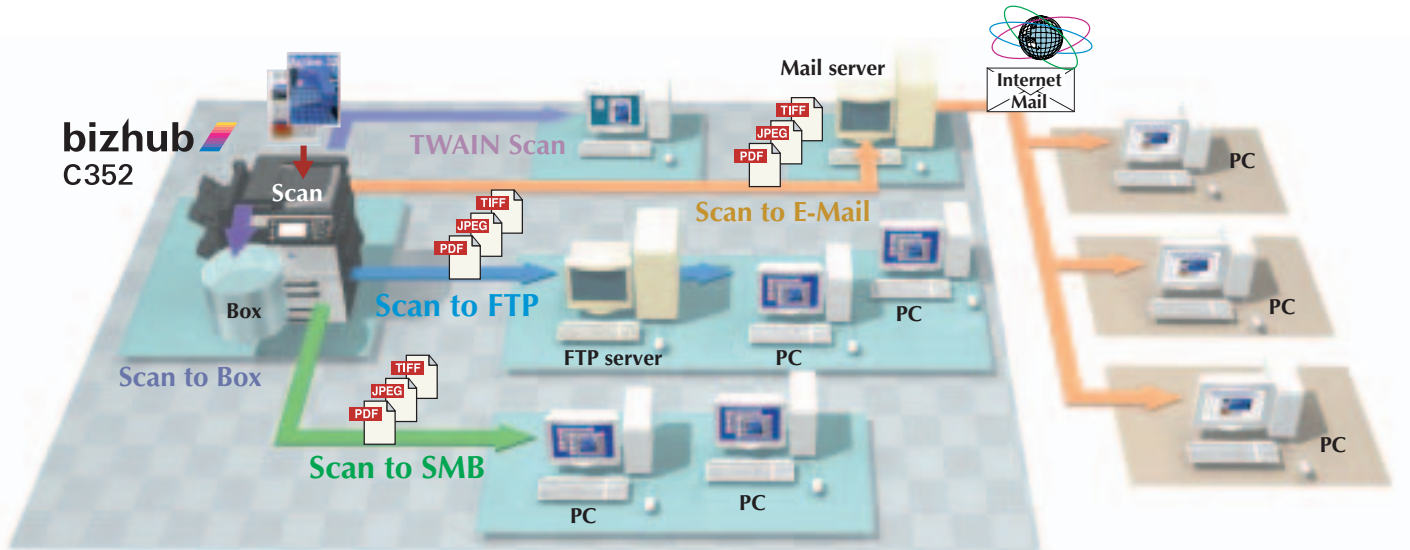

スキャンデータや大容量データをサーバ内に保管し共有化。

Scan to FTP

スキャンした紙文書をFTPサーバに送信し、指定のディレクトリに保存。オフィスネットワーク内の各クライアントPCからサーバにアクセスすれば、スキャンデータの取り込みと共有化が容易に行えます。配信のしづら大容量データの共有などにも効果的です。

スキャンしたデータをE-Mailでダイレクトに送信。

Scan to E-Mail

操作パネルから相手先のメールアドレスを指定すれば、スキャンした文書や画像をそのまま添付ファイル(PDF、TIFF、JPEG形式)にしてE-Mailで送信することができます。簡単でしかもスピーディな情報伝達で、通信費の削減にも貢献します。

Mailサーバが必要です。

サーバレスのネットワーク環境でも、クライアントPCに直接データを送信。

Scan to SMB

スキャンしたデータを直接クライアントPCの共有フォルダに送信。専用のサーバを用意していないネットワーク環境でも、すばやくデータを送ることができます。

BOXにデータを蓄積し、必要に応じて配信。

Scan to BOX

スキャンしたデータを本体HDD内のBOXに蓄積。ユーザーごとやテーマごとに保存ブロックの割り当てを行い、それぞれのワークグループでのデータ保存、共有、活用を促進します。さらにBOXからFTPサーバへの転送やE-Mail添付によるデータ配信によって、いっそうの共有化が図れます。

万が一C352のHDDなどに不具合が生じた場合、スキャナで読み込まれたデータが消失してしまう場合があります。大切なデータはPC、各種メディアなどに保存しておくことをおすすめします。また重要な書類の原本は必ず別途保存してください。

TWAIN対応のアプリケーションからも原稿をスキャン。

TWAIN Scan

TWAIN機器に対応した各種のアプリケーションからも、ネットワークを通じて原稿をスムーズにスキャンすることができます。

スキャン時にカラー/モノクロを識別し、高速スキャンに貢献。

ワンスキャンACS / 異系列原稿混載スキャン

プレスキャンなしで原稿のカラー/モノクロを識別。高い認識力で、スキャンスピードの高速化を図ります。また異なるサイズの原稿が混載された場合も、それぞれのサイズを認識します。



**カラー原稿は毎分50枚、モノクロ原稿では毎分65枚。
高速スキャンで情報管理をスマートに。**

高速ネットワークスキャン機能

膨大な紙文書の読み取りも、カラー:50枚/分、モノクロ:65枚/分 の高速スキャンによってスピーディにデータ化することができます。スキャンされたデータは、Scan to BOXなどでの活用はもちろん、TWAIN対応の各種アプリケーションでPCに取り込むことも可能。オフィスのペーパーレス化を促進するだけでなく、情報の一元化による管理の効率化や、文書の共有化によるロスの削減など、多くのメリットを生み出します。

A4、300dpi時、原稿の種類によって読み取り/画像取り込み速度は異なります。



メールサーバとアドレスの情報を手軽にやりとり。

LDAP対応

ネットワーク上のディレクトリデータベースにアクセスするプロトコル、LDAP(Lightweight Directory Access Protocol)に対応。Scan to E-Mailを利用する際の相手先アドレスを部門単位や頭文字から検索、取得することができます。1度に120件までの検索が可能で、取得したE-Mailアドレスを一括してC352本体へ登録。Scan to E-Mailによるデータ送信がいつでも手軽に行えます。

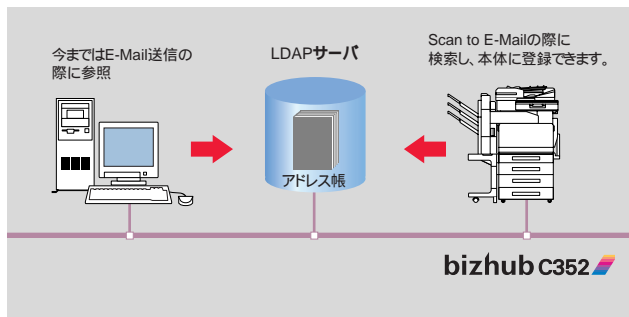

**多数の取引先、大きな組織とのやりとり。
顧客管理や操作の負担も軽減。**

宛先登録 / プログラム送信

データ送信したい相手先を個人アドレスで2,000件、グループで100件まで登録できます。また送信先と読み込みの設定を、ひとつのプログラムにまとめて登録することも可能。複数の入力を繰り返す手間を省き、作業効率をアップします。FTP、SMB、E-Mail、BOXへの同時配信が行え、頭文字などによる検索機能にも対応しています。

**独自のデータ圧縮方式で、
カラードキュメントも手軽に配信。**

コンパクトPDF機能

原稿スキャンの際にドキュメントの文字部と画像部を判別、それぞれに最適な圧縮処理を行います。ファイルサイズの圧縮率を高めつつ、小さな文字でも読みやすい「高画質」を維持。よりコンパクトでハイクオリティなPDFファイルを生成します。従来は容量の関係で配信しづらかったカラードキュメントなども、負荷をかけることなく配信できます。



**セキュリティを確保しながら、
効率的に紙文書を電子化。**

暗号化PDF機能

紙文書をスキャンする際、暗号化されたPDFファイルを作成。パスワードの設定により情報漏洩の防止を図ります。スキャンデータを暗号化PDFにすることで、情報の利用を制限し、権限を持たないユーザによる閲覧や印刷を防ぐことが可能です。



**多数の取引先、大きな組織とのやりとり。
顧客管理や操作の負担も軽減。**

宛先登録 / プログラム送信

データ送信したい相手先を個人アドレスで2,000件、グループで100件まで登録できます。また送信先と読み込みの設定を、ひとつのプログラムにまとめて登録することも可能。複数の入力を繰り返す手間を省き、作業効率をアップします。FTP、SMB、E-Mail、BOXへの同時配信が行え、頭文字などによる検索機能にも対応しています。

BOX

ボックス

ドキュメントデータは、本体内のBOXにストック。転送・再出力の効率化を実現。

データは部署別、個人別、案件別などカテゴリ分けして保存。

BOXによるドキュメントマネジメントで、情報運用がより効率よく行えます。

本体HDDにドキュメントを蓄積し、 効率的な運用を実践。

BOX機能

プリントデータやドキュメントデータを内蔵HDDに保存し、データの効率的な共有化と配信、必要に応じての再出力などを行うBOX機能。テーマ別、案件別などにBOXを割り当て、柔軟なデータ運用を実践します。またBOXにはパスワードを付加する認証機能が施され、データの保護にも配慮しています。

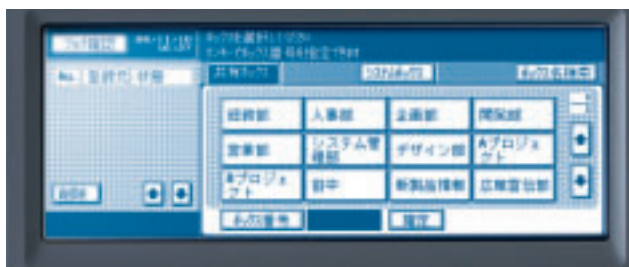
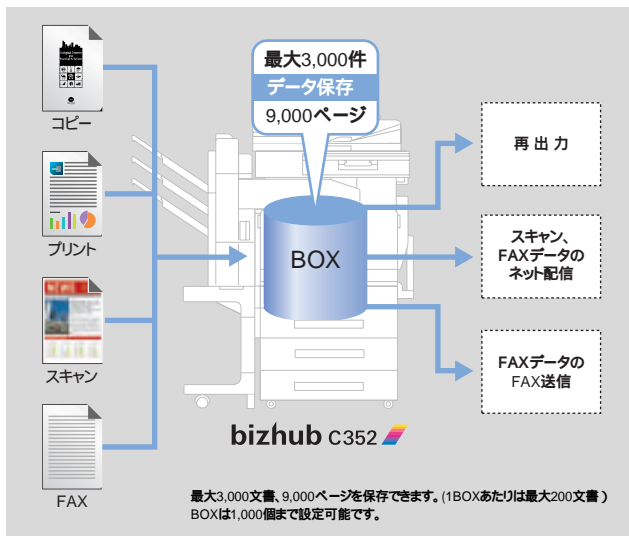

本体パネルからコピー、プリント、スキャン、FAX送受信データを再出力できます。

スキャンデータをネットワーク上のPCなどに転送できます。

FAX送受信データを、FAXに再送信できます。

スキャンデータの再出力には、オプションのスキャンアクセラレータSA-501が必要です。

複数のファイルの出力、配信を 一度の操作でまとめて実行。

バインドプリント機能

BOXに保存した複数のドキュメントファイルを、一度の操作でまとめて一括出力することができます。プリントデータとコピーデータをひとつの冊子にして出力する時などに便利です。

BOXの活用を強力に支援する、 データ管理ソフトウェア。

PageScope Box Operator

BOXに保存したデータのマネジメントを支援するバンドルソフトウェア。多数のファイルを円滑に管理し、データの共有、配信、アウトプットをアグレッシブに促進します。

PageScope Box Operatorの主な機能

一括プレビュー機能で、多くのファイルの中から必要なデータがひと目で確認可能。PCへの取り込みも容易にできます。

蓄積されたスキャン画像、FAX文書をPageScope Box Operatorを使って印刷することが可能です。

ファイル名の書き換え、消去がデータをPCに送ることなくBOX内で可能です。

BOX内のPDF/TIFF/JPEGファイルをコンパクトPDFに変換できます。コンパクトPDFに変換することで、ファイル容量を圧縮し、E-Mail添付やPC保存の際に、ネットワークやHDDへの負担を軽減できます。

Windows専用です。

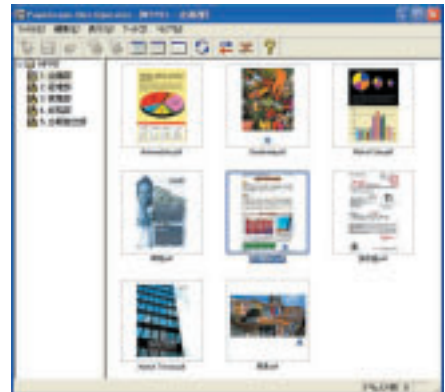

Management

マネジメント

ドキュメントの運用・管理、煩雑なマネジメントワークをサポート。

C352の利用に関しての詳細な管理が可能。

コストダウンを図るとともに、情報の効率的な運用を促進します。

Cost Management

部門ごとに利用状況を把握、
コスト管理をより詳細に。

部門管理機能

最大1,000までの部門ごとに、利用できる機能と出力できる枚数の上限を設定。コピー、プリント、FAX、スキャンの各機能について、使用状況を把握することができます。またユーザー認証との連携によって、個人単位での管理が可能。スタッフのコスト意識を高めると同時に、より詳細な管理を実行することができます。

設定例

部門管理	ユーザー認証				
	モノクロ	カラー			
総務部	上限 10,000枚	上限 2,000枚	Aさん	モノクロ:500枚 カラー:禁止	FAX禁止
営業部	上限 5,000枚	上限 3,000枚	Bさん	モノクロ:300枚 カラー:200枚	コピー禁止

出力コストの削減や、
最適な配置のためのデータを収集。

PageScope VISUALCOUNT-MASTER

部門別、デバイス別に、コピー・プリント・FAX出力された枚数をサーバのデータベースに自動集計。グラフ化によるわかりやすい分析データを作成します。出力コストの削減やマシンの適正配置のためのバックデータを提供する、出力カウント集計・管理ソフトウェアです。

集計表示画面

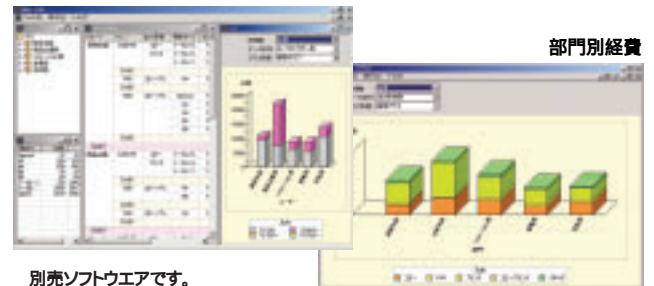

部門別経費

Device Management

デバイスの詳細な設定は、わかりやすいGUI画面で。

PageScope Web Connection

C352の詳細設定やステータスの確認を、Webブラウザ上で行えるユーティリティをC352本体に内蔵。スキャンデータの送信先など機種ごとの設定を、ネットワーク上で簡単にを行うことができます。

デバイス構成画面



FAX宛先やメールアドレス情報の
一元管理を実現。

PageScope Data Administrator

クライアントPCに保存されているFAX宛先やE-Mailアドレスを、C352へ一括して登録することができます。複数台の設定も一度で行えることに加え、移転や組織変更等による再登録も容易です。さらにC352に登録されたE-Mailアドレス情報を、クライアントPCにバックアップすることも可能。またBOXや部門管理などの各種設定も、合わせてPCから行えます。

Windows専用です。



Document Management

さまざまなドキュメントファイルをひとつにまとめ
ワークフローをスムーズに。

PageScope Workware

PageScope Workwareはスキャンした紙文書のデータと、通常のアプリケーションで作成したファイルをPDFで一元化。さまざまなファイルをひとつにまとめて再編集が行えます。PC上でのデータ編集/加工と効率的なアウトプットを実現する、文書管理ソフトウェアです。

1ライセンス分が同梱されます。

PageScope Workware画面

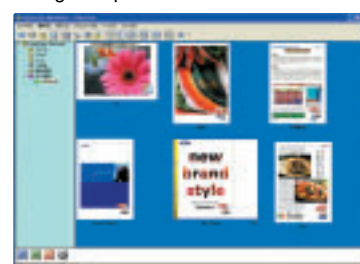

スキャンされた文書及び画像の保存が簡単にできます。ファイル内容がサムネイルで表示できます。関連データのグルーピングができます。検索機能、OCR機能が搭載されています。

FAX

ファクス

FAXとPCの連携によるペーパーレス化で、通信コストを低減。

PCで作成した文書を、プリントアウトせず直接FAXに送信。

受信したFAXデータも、必要なものを出力できるなど経済性の向上が図れます。

スーパーG3FAX/IPアドレスFAX/SIP-FAX機能の拡張には、オプションのFAXキットFK-502が必要です。
インターネットFAX機能は、本体に標準搭載の機能です。

FAX イメージ図

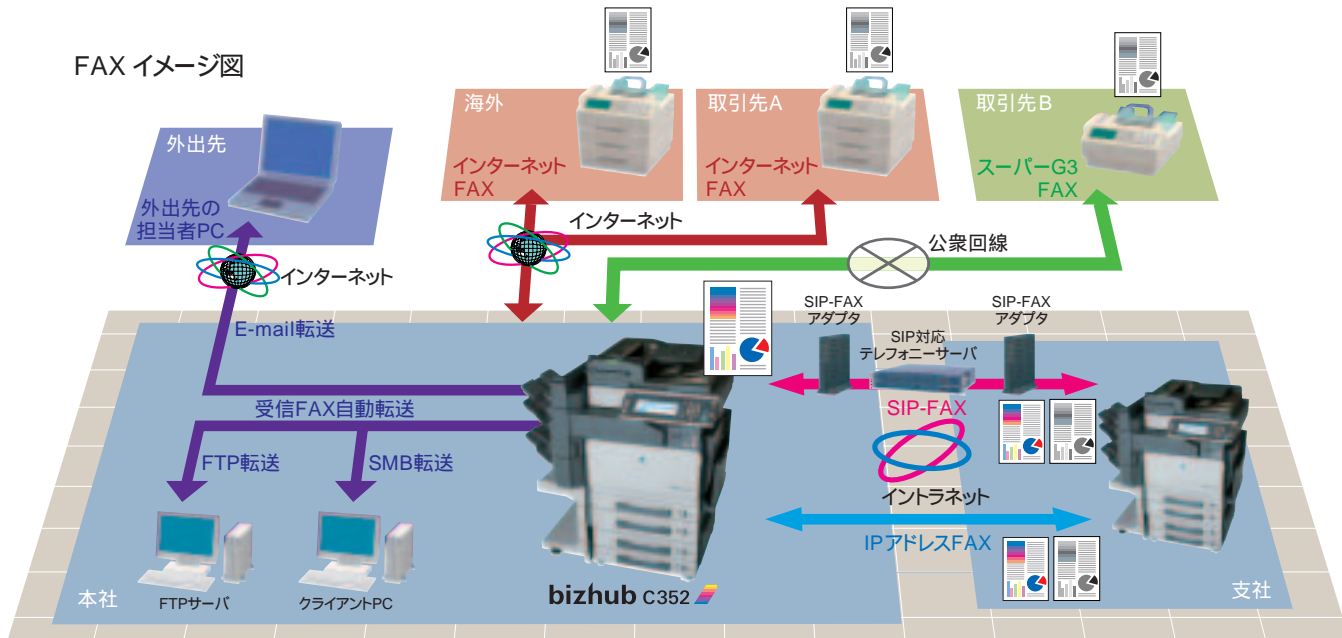

インターネットFAX、IPアドレスFAX、SIP-FAXの受信文書は、自動転送できません。

一般の電話回線を利用し 通信コストを抑えた効率的な送信。



スーパーG3 FAX機能

国際標準スーパーG3規格と標準規格の高効率データ圧縮伸長方式 (JBIG) の採用により、一般の加入電話回線で2秒台の高速電送を実現。大量の原稿もスピーディに処理し、通信コストを低減します。また、写真などの中間調原稿も高速で送信できます。

A4判700字程度の原稿を標準的画質(8dot/mm × 3 85line/mm)でスーパーG3モード(ITU-T V.34準拠 28.8kbps以上)、JBIG符号により送った場合です。これは画像情報のみの電送速度で、通信の制御時間は含まれません。また実際の通信時間は原稿内容、相手機種、回線の状況・状態によって異なります。

既存のネットワークを活用するのでインシヤルコストが不要。

IPアドレスFAX機能

イントラネット内のbizhub間なら、相手機のアドレスを指定するだけでカラー原稿のFAX通信が可能。ダイレクトSMTP送信により、メールサーバがない環境で送受信が可能です。既存のネットワークを活用できるのでインシヤルコストが不要、かつ固定費の中でFAX通信ができます。

相手先のbizhubがIPアドレスFAXに対応している必要があります。

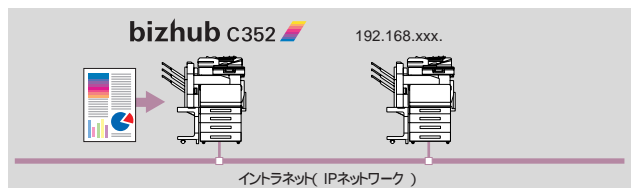

IPアドレスFAX機能とSIP-FAX機能は、併用できません。
カラー原稿の送受信は、IPアドレスFAX / SIP-FAX機能に対応したカラーbizhubシリーズ間でのみ行えます。

メールサーバを利用した、効率的なFAX通信。



インターネットFAX機能

メールアドレスを指定し、FAXデータをE-mailの添付ファイルとして送受信。インターネットとメール環境があれば利用できる機能なので、特に遠隔地や海外との通信が多い場合、コスト削減に役立ちます。相手先の通信環境がインターネットFAXに対応している必要があります。

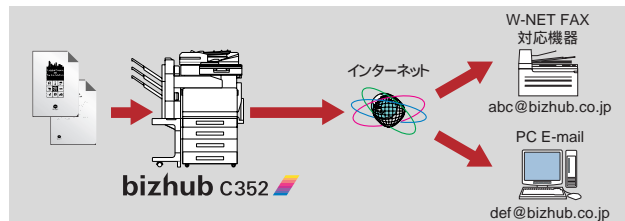

IPテレフォニー環境でも内線番号でFAX通信が可能。

SIP-FAX機能

指定した内線番号をSIP対応テレフォニーサーバがIPアドレスに変換(アドレス解決)、通常のFAXを送る感覚で、カラー原稿のFAX送信が可能です。ネットワークを活用しているため、カラー原稿でも高速・高画質で通信が行えます。

SIP=Session Initiation Protocol
SIP-FAXが利用可能な環境が必要です。
動作環境: NEC製SIP対応テレフォニーサーバ UNIVERGE SV7000 / NEC製SIP-FAXアダプタ SFA-N010UJ

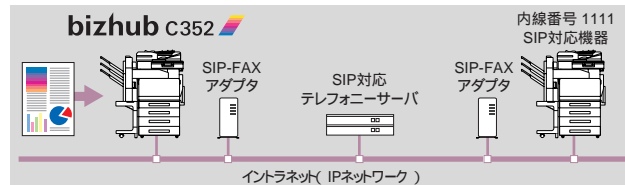



PCで作成したドキュメントを、 プリントアウトの感覚でダイレクトにFAX送信。

PC-FAX機能

PCのデータを直接、相手先にFAX送信。従来のような送信原稿としてのプリントアウトが不要となり、ペーパーレス化を促進します。またダイレクトにデータを送信することによって、汚れやかすれのない美しい状態で送信できます。

PCLドライバのみの対応です。

PCからのFAX直接送信のイメージ図

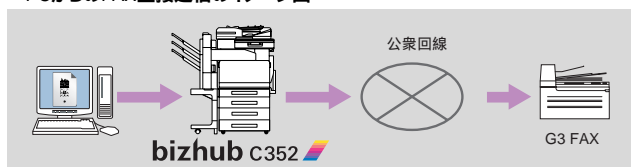

受信したFAXを自動的に振り分け、保存。 自動転送で、迅速・確実な情報伝達が可能に。

受信FAXのBOX保存/自動転送機能

C352に届いたFAXの受信データを、TSI(発信元情報)によって振り分け、本体内のBOXに自動保存。必要なデータのみを選んで出力することにより、プリントコストを削減。またクライアントPCやFTPサーバへの自動転送機能により、受信文書の仕分けや配布の手間・時間を節約、ピックアップ漏れによる通達ミスも改善できます。さらに受信データをE-Mailに添付し転送することも可能なので、外出先のモバイルPCでも受信内容を確認でき、情報伝達のスピードが向上します。

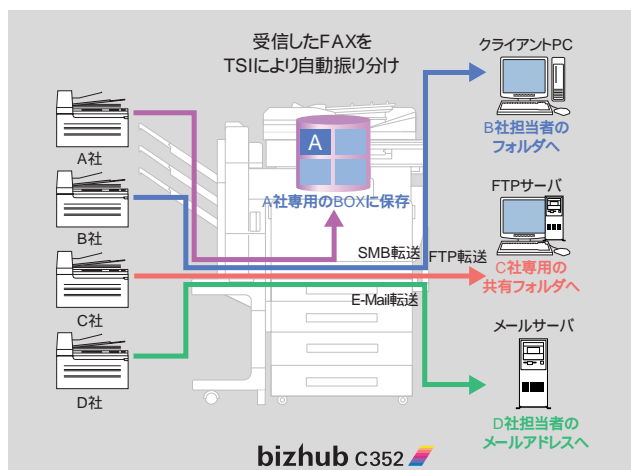

送信相手の指定をスムーズに、スピーディに。

プログラムダイヤル/短縮ダイヤル/グループダイヤル

プログラムダイヤル400件、短縮ダイヤル2,000件、グループダイヤル100件の相手先を登録。よく利用する相手先への送信が、より迅速に行えます。FAX、E-Mailの同時配信も可能です。

ふたつの電話回線を利用して、 2カ所の相手先に同時に送受信。

マルチポート

電話回線を2回線接続することで、2カ所の相手先に対して同時に送信することができます。また送信中に同時に受信するといった、マルチな活用も可能です。

オプションのFAX回線増設キットが必要です。

インターネットFAX/IPアドレスFAX/SIP-FAX機能ご使用時は、2回線目の増設はできません。

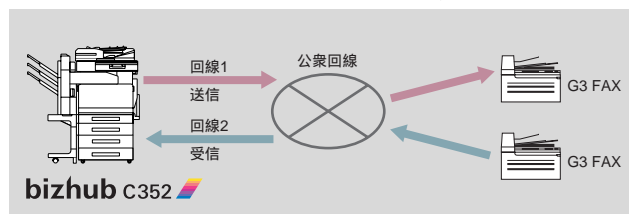

その他、便利なファクス機能

オートリダイヤル 再送信 同報送信 タイマー送信 Fコード親展ボックス Fコード中継ボックス Fコード掲示板 ポーリング送信/受信 両面原稿送信 混載原稿送信 回転送信 済みスタンプ 宛先確認表示機能 着信拒否 回転受信 両面受信 自動縮小印字 TEL/FAX自動切換 など

FAXキットFK-502(オプション)の主な仕様

原稿サイズ	最大A3
受信サイズ	A3 - A5
相互通信	ECM / G3(スーパーG3)
走査線密度	G3: 8 × 3.85, 8 × 7.7, 8 × 15.4, 16 × 15.4line/mm
伝送時間	2秒台(V.34, JBIG)
通信速度	2.4kbps - 33.6kbps
符号化方式	MH / MR / MMR / JBIG
適用回線	加入電話回線、ファクシミリ通信網(G3)
読み取り速度	2.0秒(A4精細モード)
短縮ダイヤル	2,000
プログラム	400
グループ	100

インターネットFAX機能(標準搭載)の主な仕様

通信プロトコル	TCP/IP, SMTP, POP3, Simpleモード, Fullモード(ITU-T.37およびW-NET FAX準拠)に対応
送信原稿サイズ	最大A3
解像度	200 × 100dpi, 200 × 200dpi, 400 × 400dpi, 600 × 600dpi
データフォーマット	電子メール形式: MIME TIFF-S, TIFF-F
宛先登録	メールアドレスをワンタッチダイヤルに登録(最大2,000件)
同報(順次同報)	最大605宛先(宛先がインターネットFAXのみの場合: 最大505宛先)
データ圧縮方式	TIFF-S: MH TIFF-F: MH / MR / MMR

IPアドレスFAX機能(オプションのFK-502装着時)の主な仕様

通信プロトコル	TCP/IP, SMTP
送信原稿サイズ	最大A3
解像度	200 × 100dpi, 200 × 200dpi, 400 × 400dpi, 600 × 600dpi
データフォーマット	カラー: PDF モノクロ: TIFF
宛先登録	IPアドレスをワンタッチダイヤルに登録(最大2,000件)
同報(順次同報)	最大605宛先(宛先がIPアドレスFAXのみの場合: 最大505宛先)

SIP-FAX機能(オプションのFK-502装着時)の主な仕様

通信プロトコル	TCP/IP, SMTP, SIP
送信原稿サイズ	最大A3
解像度	200 × 100dpi, 200 × 200dpi, 400 × 400dpi, 600 × 600dpi
データフォーマット	カラー: PDF モノクロ: TIFF
宛先登録	SIP番号をワンタッチダイヤルに登録(最大2,000件)
同報(順次同報)	最大605宛先(宛先がSIP-FAXのみの場合: 最大600宛先)

Security

セキュリティ

高度なセキュリティシステムで「安全・安心」を追求。

あらゆる企業が保護対策を必要とする、個人情報、企業情報。

C352では、安心してオフィスワークを行えるデータ運用環境が整っています。

機密性の高い書類は、パスワードで出力受け取り。

機密プリント機能

見積りや人事通達など、第三者に見られたくない重要書類の出力には、パスワードによるセキュリティロックをかけることができます。ロックされた文書は本体操作パネルからパスワードを入力するまで出力されませんので、指示を出したユーザーが確実に受け取ることができます。

WindowsおよびMacOS のみの対応です。

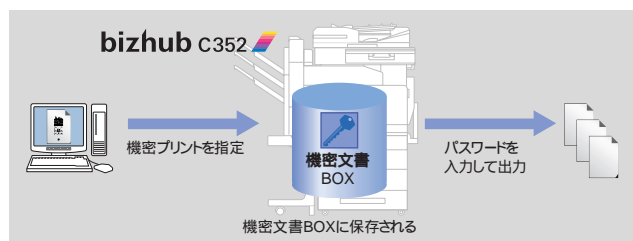

高度な認証機能で、利用権限を個別に設定。

ユーザー認証機能

ネットワーク上のユーザー情報や、コンピュータ情報などを管理するActive Directoryサービスをベースにした認証機能によって、C352の利用を許可したり制限を加えることが可能です。また、C352は本体に認証システムを搭載しているため、サーバレス環境でもコピー、プリント、スキャン、FAXの各機能ごとに個人レベルでの利用権限が設定できます。



外部サーバ認証機能

Active Directoryサーバなどの外部サーバにアクセスし、認証を行います。

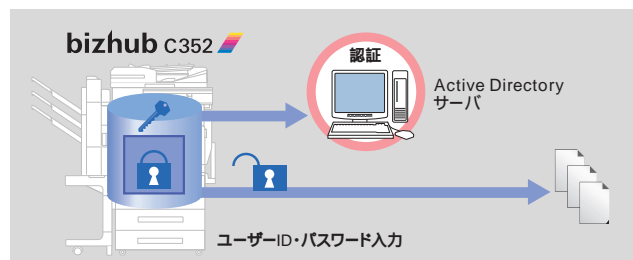

本体認証機能

ネットワーク管理者により、C352本体で個々のユーザーの認証を設定。コピー、スキャン、FAXなどそれぞれの機能についての利用許可を設定できます。



文字パターンを埋め込み不正コピーや情報漏洩を抑止。

コピープロテクト印刷機能

プリント またはコピーで配布されたものを再コピーしようとする「社外秘」などの文字パターンが紙上に浮き出るシステムで、不正コピーや情報漏洩を抑止する効果を高めます。埋め込む文字パターンは、任意に設定することもできます。

PCLドライバのみの対応です。

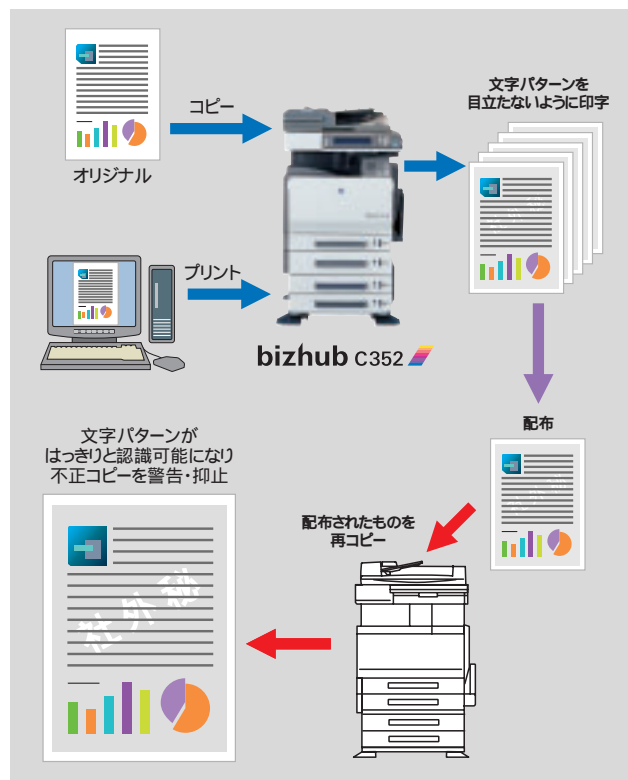

E-Mail送信時のセキュリティを強化。

E-Mail配信時のSMTP認証/POP before SMTP認証

Scan to E-Mail時のSMTP認証に対応。認証機能付のMailサーバ経由で送信することで、「なりすましメール」を防止し、スパムメールやウイルスへの対策を強化します。

送信先名・FAX番号をパネル上で再確認。誤送信を抑制。

誤送信防止機能

FAX送信時、スタートキーを押してから送信を開始する前に、送信先名/FAX番号をパネルに表示させる設定が可能です。再確認を促すことで、入力ミスなどによる誤送信を抑制します。また、スキャン、FAX送信を本体に登録されている宛先に限定することも可能です。



出力ごとの上書き消去で、データ流出を防止。

ジョブデータ自動消去機能

コピー/プリント出力後、スキャン/FAX送信後のHDDに残存する画像データを、無作為な乱数の上書きによって自動消去。HDDの解析などでも読み取りできない状態となり、重要な情報の漏洩を防止します。また、本体を移動・廃棄する時には、HDD内の残存データを一括消去することもできます。

ジョブデータを、暗号化してガード。

ジョブデータの暗号化

オプションのセキュリティキットを取り付けることで、HDD内に一時保存されるジョブデータを、自動的に暗号化することができます。

オプションのセキュリティキットSC-503が必要です。

IPアドレスを指定し、不正アクセスを防止。

IPフィルタリング

指定したIPアドレスを持つ端末以外からの出力を制限。外部からの不正なプリントを防止します。

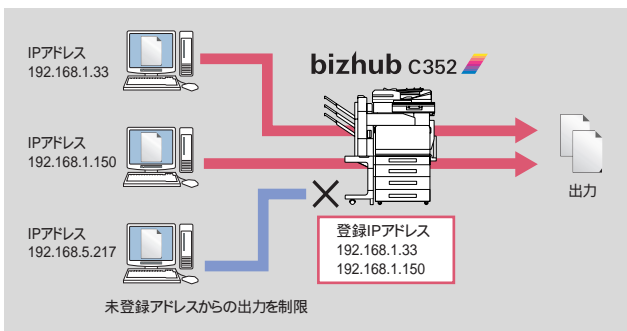

HDDにパスワードを設定し、保存されたデータを保護。

HDDロック機能

パスワードによるロックを行うことで、C352から取り外した後のHDDにもセキュリティを付加でき、不正なアクセスを防止します。

ドキュメントごとに作成元や作成日時を管理。

ファイリングナンバー印字機能

スキャン画像をPDF形式で「ファイリングナンバーボックス」に保存すると、そこからファイルを取り出す際、あらかじめ設定しておいた管理用のファイリングナンバーを画像内のヘッダまたはフッタに自動的に付加します。作成元や作成日時を特定できるドキュメントを作成することで、不正な利用を抑止します。

ファイリングナンバーの出力例

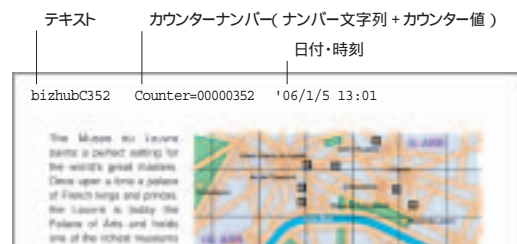

ネットワーク間は暗号化されたデータで通信。

データ通信の暗号化

LDAPサーバ、PageScope Data Administrator、PageScope Web Connection、PageScope Box OperatorなどとC352間のデータ通信には、SSL/TLSプロトコルを採用。ネットワーク間でやりとりするデータを暗号化することで内容を保護します。

ICカードによる個人認証で情報を保護する、ドキュメントセキュリティシステム。

PageACES Ver.2.0 / PageACES PRO Ver.2.0

非接触ICカードFeliCaによって、操作権限を持つユーザーを認証。印刷指示、スキャン作業などの使用を制限し、C352の不正利用や印刷結果、スキャンデータの持ち出しを抑止します。

ACESとは、A-Class Security Stationという意味を持つ造語です。

標準価格 税別 PageACES Ver.2.0 ...350,000円 / PageACES PRO Ver.2.0 ...480,000円



タッチパネルは、別オプションです。

Document Output

ドキュメント
アウトプット

多様なPC環境に対応。印刷物の内製を促進する、多彩な出力・製本機能。

ネットワーク接続された複数のPCから、文書や画像を高速アウトプット。
フィニッシャーを使用し、効率のよいオンデマンド印刷が行えます。

マルチOS、マルチプロトコル対応で さまざまなPC環境に適応。

ネットワークプリント機能標準装備

ネットワーク接続されたそれぞれのクライアントPCから、文書や画像を自在にアウトプットできる高速ネットワークプリント機能を標準装備。マルチOS / マルチプロトコル対応なのでWindows、Macintoshを共用するPCネットワーク環境でも幅広く利用可能です。

ネットワークプリンタのイメージ図

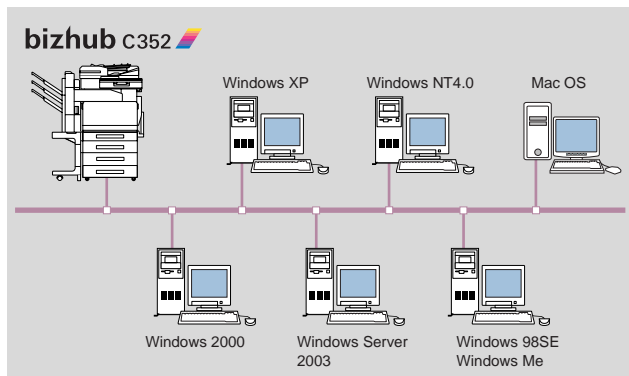

プリント完了や用紙切れをクライアントPCに通知。

プリンタステータス表示ツール

出力指示したドキュメントのプリント完了や、プリント中に発生した紙詰まり、用紙切れなどを、クライアントPCにポップアップで告知。指示したプリントの進行状況がデスクで把握できるので、出力の様子を見に行くなどのロスがなくなります。

ジョブごとの待ち時間を省き、作業効率を向上。

マルチジョブ

出力中の原稿スキャンやプリントデータの受け付けなど、複数のジョブを同時に行うことができます。250件までのジョブが登録可能で、ジョブの順番の入れ替えやスキップ、削除なども可能。オフィスワークの作業効率を向上します。

プリントジョブをBOX内に蓄積。

BOX保存

コピー、プリントデータをBOX内に蓄積し、必要に応じて再出力できます。容量の大きいプリントジョブでも転送時間を省略できるので、すばやいプリントアウトが可能。バインドプリント機能を併用すれば、複数のコピー、プリントなどのジョブをひとつに統合して出力することもできます。また仕上げの設定変更なども、必要に応じて行えます。

WindowsおよびMacOS のみの対応です。

製本するための面付け機能を搭載。

高度な製本印刷機能

製本出力のページ構成に合わせた面付け機能を搭載。オプションのフィニッシャーFS-514と中綴じ機SD-503を装着することにより、最大60ページの小冊子を自動で中綴じ製本することができます。

製本(小冊子)機能のイメージ

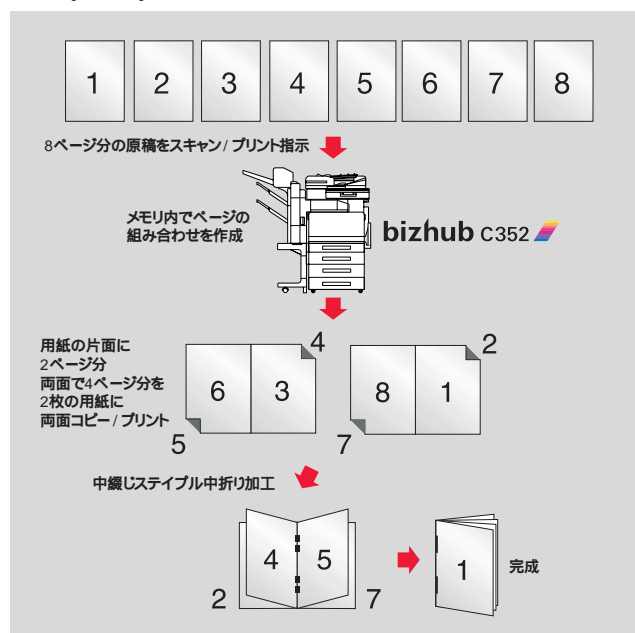

設定したフィニッシングの仕上がりを 「試し印刷」であらかじめ確認。

確認コピー/プリント 機能

フィニッシングの設定と仕上がりを確認するために、複数出力の前に1部だけ試し印刷することが可能です。想定した通りの仕上がりを確認した後に続けて必要部数を出力すれば、設定ミスによる用紙のムダやスキャンをやり直す手間を省きます。

WindowsおよびMacOS のみの対応です。

プリントのたびにファイル展開する 時間と手間をカット。

PDFダイレクトプリント機能

付属のソフトウェア「PageScope Direct Print」を使用すれば、PDFファイルをデスクトップアイコンにドラッグ&ドロップするだけで出力が可能。このデスクトップアイコンは印刷設定を変えて複数作成できるため、出力のたびに設定を繰り返す手間も省けます。プリンタドライバを介さないため、大容量のファイルを展開する時間が短縮できます。

Windows専用です。



よりコンパクトになった多機能なフィニッシャー。

省スペースビルトインフィニッシャー

従来、側面にスペースが必要だったフィニッシャーをビルトイン化。優れたスペース効率で、機能を拡張することができます。



中綴じ機 SD-503
中折り加工とセンターステイブルを同時に処理。フィニッシャーに製本機能を搭載することができます。



メールピンキット MT-501
フィニッシャーに装着することで、出力ピンの指定や専用ピンの設定が可能です。

用途に応じて多彩なアウトプットを行う、高機能フィニッシャー。

豊富なフィニッシング機能

従来、手作業か外注で対応していた製本が、社内ですべて自動で行える高機能フィニッシャーをご用意。C352iに装着することで、ステイブル・パンチ・折り・中綴じなど、製本作業に必要な各種加工が、高速で一括自動処理できるようになります。自動両面時の出力も、256g/m²までの厚紙に対応しているため、これを利用すればマニュアルや提案書、DMなども引き立つ仕上がりに。多部数から小ロット・多品種まで、幅広いオンデマンド印刷を実現します。

フィニッシング機能の種類

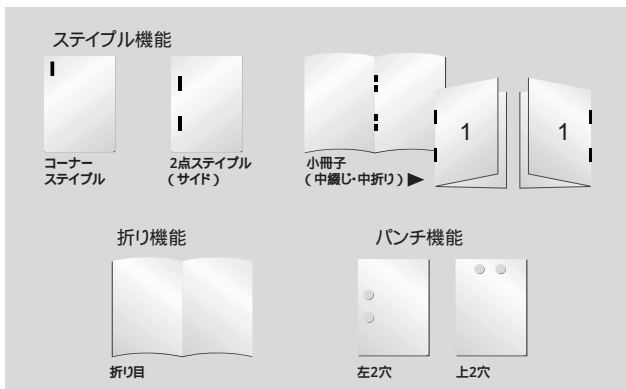

表紙や挿入紙の追加で、引き立つ冊子に。

カバーシート/インターシート機能

コピー、プリント時に表紙・裏表紙や挿入紙を追加することが可能です。指定した給紙トレイにカラー紙などをセットすることで、表紙付きの冊子らしい仕上がりになります。



給紙容量が増え、いっそうの連続出力に対応。

大容量給紙トレイ

最大で3,350枚 (80g/m²紙)の大容量給紙によって、用紙の交換頻度が低減。マルチ手差しからも100枚までの連続給紙が可能です。また第1トレイと手差しトレイは256g/m²厚紙給紙に対応。使用できる用紙サイズ²⁾は、A6からA3ワイド (311mm×457mm)まで幅広く、厚紙やラベル紙など豊富な種類³⁾を使用可能。自由度の高いアウトプットを実現します。

- 1 オプションの2500枚給紙キャビネットPC-403(H)装着時。
- 2 A3ワイド紙、はがき、封筒、OHPシート、ラベル紙は、本体上段トレイまたはマルチ手差しからの給紙となります。



大量出力の仕分け作業が、ソータなしで可能に。

電子ソート/交互ソート機能

出力を自動で仕分けする際、別途オプションを組み合わせることなくソートすることが可能です。ピン数に依存しないため、大量の仕分け作業にも対応しています。

A4またはB5サイズの出力時に使用可能です。交互ソート時の出力紙はA4またはB5サイズのタテ・ヨコ両方のセットが必要です。

電子ソート

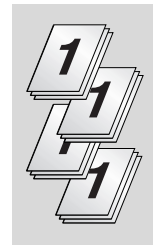

交互ソート

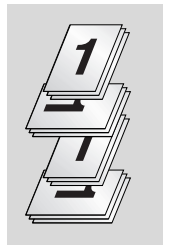

POP制作にも最適。最長1200mmの印刷機能。

長尺プリント機能

マルチ手差しトレイを使って、最長1200mmまでの長尺印刷が可能。POP素材を作成するのにも適しています。

High-Quality & High-Speed

ハイクオリティ
&
ハイスピード

新開発のプリントヘッドと高速エンジンで「美しさ」と「スピード」を両立。

高画質・高い再現性を実現する、高精度の画像処理システム。
デジタルトナーを採用し、環境にも配慮しています。

コニカミノルタの光学技術の粋を集結。

マルチアレイツインビーム小型プリントヘッド

コニカミノルタが長年培ってきたプリンタ技術を応用し、超小型のプリントヘッドを自社開発。出力スピードの高速化とマシン設計の小型化を両立しました。

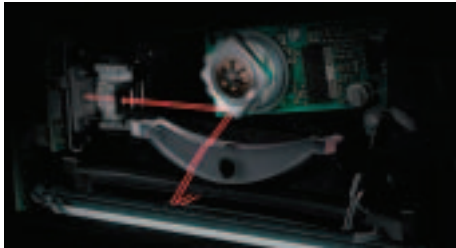

フルカラー、モノクロとも 毎分35枚を実現する高速エンジン。

高速4連タンデムエンジン

CMYK各色4つのドラムユニットと、ツインビームレーザーユニットを水平に配置。レーザーユニットを縦型にレイアウトすることで、省スペース設計を実現しました。また、従来CMYK各色ごとに計4回必要だった転写プロセスを、1プロセスで行うことが出来るタンデム方式を採用。イメージ形成の高速化によって、カラー/モノクロとも35枚/分の高速出力が可能です。



A4時。

ローコストで訴求力のあるカラー出力を実現。

2色カラーコピー/プリントモード

カラー原稿のカラー領域とブラック領域を判別し、6種類から選んだ任意のカラー+ブラックの2色で、コピー/プリントすることが可能です。フルカラーよりランニングコストを抑え、それでいて訴求力のあるコピー/プリントができます。



PCLドライバのみの対応です。

ビジネス文書も美しく・読みやすく。

高画質・高再現性

PowerPointのプレゼン資料など、頻繁に使われるビジネス文書もオリジナルに忠実に美しく出力。また印刷物をスキャン、コピーする際に、網点や色地上の文字認識性を向上させました。これにより、地図やグラフなど色地上に小さな文字が並ぶ原稿も、より見やすく再現します。

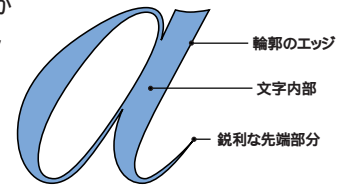

網点内文字・黒文字・プリント文字の再現性を向上

読み取った文字から輪郭のエッジ、文字内部などの領域を分類し、黒文字と色文字、網点などを別々に検出。さらに文字細部線の領域分離を追加し、それぞれに最適な補正処理を施すことで、細部までかすれのないくっきりとした出力を行います。

再現性と定着性を兼ね備えた、 微粒子の高品位トナーを採用。

デジタルトナー

画質向上と環境配慮の観点から、6.5μmという小粒径かつ均質性に優れた粒子を持つデジタルトナーを採用。光沢を適度に抑えた目に優しい高画質と、オイルレスでありながらワックス内包によって優れた定着性を両立し、トナー使用量を節約する効果も得られます。

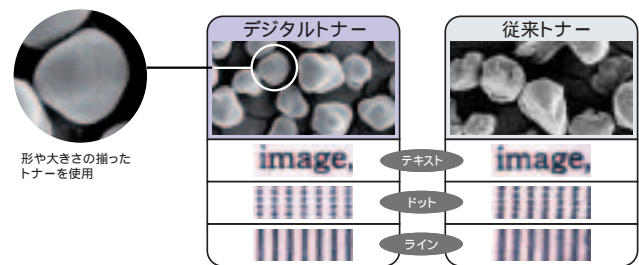

形や大きさの揃ったトナーを使用

カラー/モノクロ原稿を単色カラーでコピー。

モノカラーコピーモード

カラーもしくはモノクロの原稿を21色から選択した任意のカラーで、単色コピーすることができます。

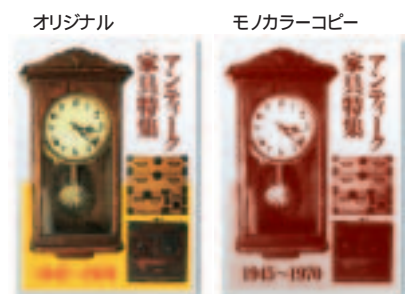

For Creative Work

Fiery
イメージ
コントローラ

高度なグラフィックワークに応える「Fieryイメージコントローラ」。

オフセット印刷のシミュレーションに活用。

高品位のフォント出力や、より正確なカラーの再現が可能となります。



より正確な色調を再現するカラーマネージメント機能。

ColorWise Pro Tools 3.7

実際の印刷でクリエイターの意図した色調を忠実に再現するための、各種のカラーマネージメント機能を搭載しています。

複数の測定方法による高精度なキャリブレーション機能

[Fiery Calibrator]

C352のスキナ部を測定機器として利用し、一色につき60パッチの測定を行なうことで、より正確性を高めたColorCalが使用可能。さらにDTP-32/DTP-41(X-Rite社)などの測定器を活用した、より精度の高いキャリブレーションにも対応しています。

直感的なユーザインターフェースでスポットカラーを構築・編集

[Fiery Spot-On]

CMYKの値を手入力し、オリジナルのスポットカラー(特色)を手軽に作成。また、PANTONE、DIC(カラーガイド / カラーガイド PART II)、TOYO(カラーファイナダー1050)などのスポットカラーのデフォルト値をCMYK値で編集できます。オプションのEFI Color Profilerに付属の分光測色計ES-1000を接続すれば、測定した色をスポットカラーとして登録することが可能です。 オプションです。



画像上の「スミのせ」も再現可能に

[ブラックオーバープリント機能]

写真などの画像に重ねたスミ文字も指定通りのブラックオーバープリントでプリント可能になりました。より忠実なオフセット印刷シミュレーションが行えます。



Fieryイメージコントローラに送信されるすべてのプリントジョブを集中管理。

Command WorkStation 4.5

スプールしたデータをHDDに保存し、必要に応じて再プリントすることが可能です。プリントごとに再度スプールの必要がないので、アウトプットにかかる時間を大幅に短縮。またImpose機能との連携によって、RIP済みデータのプレビュー表示や編集が行えます。

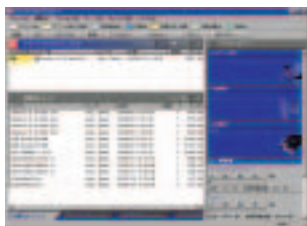

プリントジョブの設定変更やキュー内でのプリント順の変更など、効率的なジョブ管理が行えます。RIP済みデータのプレビューやページの差し替え、削除が簡単にできるサムネイル編集機能。RIP済みデータをバックアップできるアーカイブ機能。オペレータごと、部門ごとの出力状況を管理できるジョブログ機能。

高品位のフォント出力が求められる、グラフィックユースに対応。

Adobe PostScript 3対応

Windows OSに加え、クリエイティブワークで活用されるMacintosh OSにも対応し、Win/ Macが混在したネットワーク環境でも実力を発揮します。

目的に合わせて内容をカスタマイズ、バリエブル印刷。

FreeForm 2.1

印刷データの全ページ共通部となるマスターデータを一度RIPしておけば、他のグラフィックやテキストなどのバリエブルデータと組み合わせることで出力することが可能に。顧客のニーズに応じたダイレクトメールを一枚ずつプリントするといった、バリエブル印刷を手軽に実現できます。

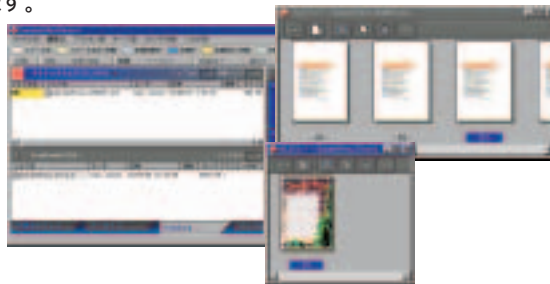

IC-406(オプション)の主な仕様

形式	内蔵型
CPU	Intel Celeron/2GHz
メモリ	256MB(最大512MB)
HDD	80GB
用紙サイズ	A3 ~ A6、A3ワイド紙、官製はがき、封筒、長尺紙(最長1,200mm)
連続プリント速度	連続複写速度と同じ(但し、同一原稿の場合)
解像度	1,800dpi相当 x 600dpi
ページ記述言語	Adobe PostScript3 version3017(Native PDF v1.6)
対応プロトコル	TCP/IP、IPX/SPX(NDS対応)、SMB(NetBEUI)、LPD、IPP1.1、Port9100、EtherTalk
対応OS	Windows2000、Windows XP、Windows Server2003、Mac OS X(10.2/10.3/10.4)
内蔵フォント	日本語2書体(モリサワ・リョウミンL - KL、中ゴシックBBB)、欧文136書体
インターフェイス	10BASE-T/100BASE-TX/1000BASE-TX、USB2.0

長尺紙の出力には、オプションの拡張メモリキットEM-309が必要です。対応用紙坪量は、127 ~ 160g/m²です。

スキャン機能の仕様

形式	フルカラーレスキャナ
読取サイズ	最大A3
読取解像度	600/400/300/200dpi
読取速度	カラー:50枚 /分 モノクロ:65枚 /分 (300dpi、A4)
機能	Scan to Hold Queue、Scan to Mailbox、Scan to E-Mail、Scan to FTP、Scan to SMB、TWAIN
対応プロトコル	SMTP/POP3、TCP/IP、LDAP、HTTP、FTP
対応OS	Windows2000、Windows XP、Windows Server2003、Mac OS X(10.2/10.3/10.4)
出力フォーマット	シングルTIFF、マルチTIFF、PDF、JPEG

原稿の種類、解像度によって読み取り / 画像取り込み速度は異なります。

Universal Design

ユニバーサル
デザイン

「使う人の立場にたったモノ作り」、ユーザー本位のスタイル&オペレーション。

「だれもが心地よく使い、さらに好ましいデザインであること」。

コニカミノルタがめざすプロダクトスタイルです。



見やすさと使いやすさにこだわった、操作のしやすい新パネルデザイン。

ユニバーサルデザイン仕様 操作パネル

操作パネルには大型液晶画面を採用し、文字などをより見やすくデザイン。またボタンまわりの名称も平易な言葉でわかりやすくし、ハイコントラストで読みやすい表示としました。パネル角度は使用環境に合わせて、7度、27度、45度の3段階からお選びいただけます。



好みにあわせて初期画面を選択可能。

コピー初期画面切替機能

コピーの初期画面を好みにあわせて2つのタイプから選択できます。基本的な設定項目だけを見やすく表示したシンプル画面TYPE1（通常の初期画面）に加え、設定値の一覧表示により、ダイレクトな操作が行える画面TYPE2が選択できます。



TYPE2画面

握りやすいグリップで、給紙作業をスムーズに。

フリーグリップ

上下のどちらからでも取っ手がつきやすいフリーグリップで、低い位置の給紙トレイも楽な姿勢で開閉できます。



さまざまな工夫をこらしたコンパクトボディが仕事の効率をUP。

フロントアクセス/コンパクトデザイン

幅650mm×奥行755mmのコンパクトボディは、さまざまな場所に設置可能な省スペース設計。トナーカートリッジは本体前面から簡単に出し入れできるフロントアクセス構造です。また、もしもの紙詰まりには右側の1カ所を開けるだけでスムーズに処理が行える。搬送/排紙一体型の通紙設計構造を採用しました。



bizhub C352 の主な仕様

基本性能/コピー機能			
名称	bizhub C352		
形式	デスクトップ		
カラー対応	フルカラー		
読取り解像度	600dpi		
書き込み解像度	1,800dpi相当 × 600dpi		
階調数	256階調		
メモリ容量	1GB		
HDD	40GB(標準)		
複写原稿	シート、ブック、立体物(2.0kgまで)		
最大原稿サイズ	A3		
複写サイズ	用紙サイズ A3 - A6, A3ワイド紙(最大311×457mm)、官製はがき(100×148mm)、封筒 画像欠け幅 先端:4mm以内、後端:3mm以内、手前/奥側:3mm以内		
ウォームアップタイム	77秒以内(条件:23℃定格電圧)		
ファストコピータイム	フルカラー時:8.5秒以下(A4ヨコ)、モノクロ時:6.5秒以下(A4ヨコ)		
連続複写速度	フルカラー時:35枚/分(A4)、35枚/分(B5)、20枚/分(B4)、17枚/分(A3) モノクロ時:35枚/分(A4)、35枚/分(B5)、20枚/分(B4)、17枚/分(A3)		
複写倍率	固定	1:1 ± 0.5%以下	
	拡大	縮小	1:1.15/1.22/1.41/2.00
		縮小	1:0.86/0.82/0.71/0.50
		固定任意	3種類
	ズーム	25% ~ 400%(0.1%単位)	
縦横独立変倍	ズーム	25% ~ 400%(0.1%単位)	
	縦横独立変倍	25% ~ 400%(0.1%単位)	
給紙方式	本体	2段トレイ(上段250枚 + 下段550枚) 64g/m ² 紙	
	マルチ手差し	100枚(連続給紙可能) 80g/m ² 紙	
対応用紙	本体	上段:60 - 256g/m ² 下段:60 - 90g/m ²	
坪量	マルチ手差し	60 - 256g/m ²	
連続複写枚数		1 - 999枚	
電源		AC100V・15A(50Hz/60Hz)	
最大消費電力		1.5kW以下	
大きさ(幅×奥行×高さ)		650×755×771mm	
質量		約103kg	
機構占有寸法(幅×奥行)		991×755mm(手差しトレイを開いた状態)	
その他	電子ソート/縦横交互ソート、マルチジョブ(マニュアル優先、コピー優先、1部先出し、機密文書優先) / ナンバリング、予約コピー、割込み、ローパワースリープ、カラーモード(オートフルカラー/ブラック/モノカラー/2色コピー) / 原稿種類(文字、文字・写真、印刷紙写真、印刷写真、地図、コピー原稿、薄文字原稿) / 濃度、オート、マニュアル / 文字再現調整、光沢コピー、用紙サイズ(オート、マニュアル) / 用紙種類選択(普通紙、厚紙1、厚紙2、厚紙3、OHP) / 倍率選択(オート、定型倍率、メモリ設定、マニュアル) / コピーモード(片面、両面、2 in 1、4 in 1、8 in 1、小冊子) / 仕上り(グループ、ソート、ステイブル) / オートリセット、部門管理/ユーザー認証(最大1,000部門/1,000人) / オートカセットチェンジ、OHP合紙、枠/折り目消し、拡大連写、画質調整(色相、彩度、明度、カラーバランス、シャープネス、コントラスト、赤色の強さ、緑色の強さ、青色の強さ、コピー濃度) / サンプルコピー、設定メニュー/カウンタ(宛先登録、ユーザー設定、管理者設定、消耗品確認、セールスカウンタ) / プログラム呼び出し、クリエイティブ機能(鏡像、リピート) / ペースカラー、ネガ逆反転、色分解BOX機能、コピープロテクト印刷		

- 1 A4ヨコ、等倍、第1給紙トレイ、原稿ガラスの場合
- 2 210g/m²以上の用紙に関しては十分な画質が得られない場合があります。

プリント機能

形式	内蔵型	
CPU	PPC750FX/600MHz C352本体と共有)	
メモリ	1GB(C352本体と共有)	
用紙サイズ	A3 - A6, A3ワイド紙(最大311×457mm)、官製はがき(100×148mm) 封筒、長尺紙(210×457.3 - 297×1,200mm)	
連続プリント速度	連続複写速度と同じ(但し、同一原稿の場合)	
解像度	1,800dpi相当 × 600dpi	
ページ記述言語	PCL6, PostScript3互換	
対応プロトコル	TCP/IP, IPX/SPX(NDS対応)、SMB(NetBEUI)、LPD、IPP1.1、SNMP、HTTP、EtherTalk	
対応OS	PCL	Windows 98SE/Me/NT4.0 SP6/2000/XP/Server 2003
	PS	Windows 98SE/Me/NT4.0 SP6/2000/XP/x64/Server 2003/Server 2003 x64, Mac OS9.2以上, Mac OSX(10.2/10.3/10.4/10.4 Intel版)
内蔵フォント	PCL:日本語4書体(HGゴシックB, HGPゴシックB, HGM明朝L, HGP明朝L) 欧文80書体 PS:日本語2書体(HGゴシックB, HG明朝L) 欧文136書体	
インターフェース	標準	10BASE-T/100BASE-TX
	オプション	パラレル(IEEE1284準拠、コンパチブル、Nibble、ECP対応) / USB2.0

長尺紙の出力は、Windows98SE/Me、Macは非対応です。対応用紙坪量は、127 - 160g/m²です。

スキャン機能

形式	フルカラーキャナ	
読取サイズ	最大A3	
読取解像度	600/400/300/200dpi	
読取速度	カラー:50枚/分 モノクロ:65枚/分(300dpi, A4)	
機能	Scan to E-Mail, Scan to FTP, Scan to BOX, Scan to SMB, TWAIN	
インターフェース	10BASE-T/100BASE-TX	
対応プロトコル	SMTP, TCP/IP, HTTP, FTP(Web取り出し時)、LDAP(アドレス検索)	
対応OS	TWAINドライバ	Windows 98SE/Me/NT4.0 SP6/2000/XP
	Scan to SMB	Windows 98SE/Me/NT4.0 SP6/2000/XP/Server 2003
出力フォーマット	シングルTIFF、マルチTIFF、PDF、JPEG、コンバクトPDF、暗号化PDF	
その他	LDAPサーバーからの宛先取得、[PageScope Web Connection]からの宛先インポート・エクスポート、ユーザー認証	

原稿の種類、解像度によって読み取り / 画像取り込み速度は異なります。

寸法図(単位:mm)

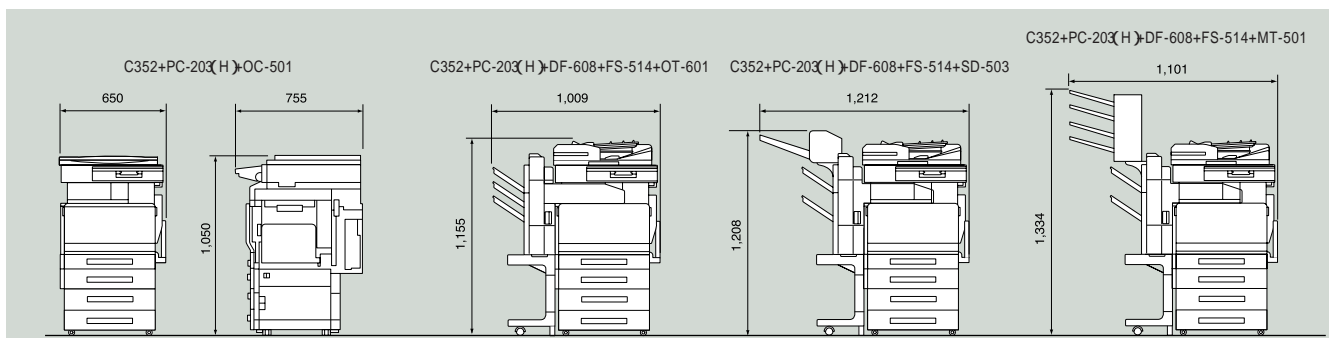

自動両面ユニットAD-503

用紙種類	普通紙(64 - 90g/m ²)、厚紙(91 - 256g/m ²)
用紙サイズ	A3ワイド、A3、A4、A5、B4、B5
電源	本体より供給

主なオプションの仕様

自動両面原稿送り装置 DF-608



形式	自動両面原稿送り装置
原稿サイズ	A3、A4、A5、B4、B5、B6タテ、はがきタテ
原稿の種類	35 - 210g/m ² (片面)、50 - 128g/m ² (両面および混在)
収容可能枚数	100枚(80g/m ² 紙)
原稿読み取り速度	カラー:40枚/分 モノクロ:40枚/分(A4ヨコ)
電源	本体より供給
最大消費電力	60W以下
大きさ(幅×奥行×高さ)	592×585×130mm
質量	約16kg

コピー時(600dpi時)

フィニッシャー FS-514



用紙種類	普通紙(50 - 90g/m ²)、厚紙(91 - 256g/m ²)、特殊紙
用紙サイズ	A3ワイド、A3、A4、A5、A6タテ、B4、B5、B6タテ
モード	ソート/グループソート仕分け/グループ仕分け/ソートスタイブル
最大積載枚数	第1トレイ:200枚 50 - 90g/m ² 紙 第2トレイ:1,000枚(A4以下)、500枚(B4以上)、50 - 90g/m ² 紙
ステイブルモード種類	コーナー奥1カ所/コーナー手前1カ所/サイド2カ所
ステイブル枚数	最大50枚
装着可能オプション	排紙トレイ(OT-601)、パンチキット(PK-510) 中綴じ機(SD-503)、メールピンキット(MT-501) ²
電源	本体より供給
最大消費電力	66W以下
大きさ(幅×奥行×高さ)	352×565×589mm
質量	約33kg

- 1 第2トレイの積載量はオプション装着により異なります。
- 2 併用はできません。

排紙トレイ OT-601



適用	FS-514
機能	第3トレイ、コピー/プリント/FAX機能別排紙可能
用紙種類	普通紙(50 - 90g/m ²)、厚紙(91 - 256g/m ²)、特殊紙
用紙サイズ	A3ワイド、A3、A4、A5、A6タテ、B4、B5、B6タテ
最大積載枚数	200枚(普通紙)、20枚(厚紙・特殊紙)
大きさ(幅×奥行×高さ)	282×368×57mm
質量	約0.7kg

パンチキット PK-510



適用	FS-514
パンチ穴数	2穴、φ6.5 ± 0.5mm
パンチ紙坪量	50 - 209g/m ²
パンチ紙サイズ	A3 - B5
電源	フィニッシャー本体より供給
大きさ(幅×奥行×高さ)	114×461×106mm
質量	約1.9kg

中綴じ機 SD-503



適用	FS-514
用紙種類	普通紙(50 - 90g/m ²)、厚紙(91 - 209g/m ²)
用紙サイズ	A3、B4、A4 タテ、B5 タテ
最大積載枚数	200枚または20部(普通紙)
大きさ(幅×奥行×高さ)	445×478×203mm
質量	約7.4kg

メールピンキット MT-501



適用	FS-514
ピン数	4ピン
用紙種類	普通紙(50 - 90g/m ²)
用紙サイズ	A4、B5、A5 タテ
最大積載枚数	125枚 × 4
大きさ(幅×奥行×高さ)	340×509×387mm
質量	約8kg

給紙キャビネット



型番	PC-403(H)	PC-203(H)	PC-103(H)
用紙種類	普通紙(60 - 90g/m ²)		
用紙サイズ	A4	A3 - A5	A3 - A5
給紙容量	2,500枚(80g/m ² 紙)	550枚 × 2(64g/m ² 紙)	550枚(64g/m ² 紙)
電源	本体より供給		
最大消費電力	63W以下	30W以下	
大きさ(幅×奥行×高さ)	570×643×263mm		
質量	約28kg	約24kg	

環境デザイン

Ecology Design

グリーン購入法の規格をクリア。

国の定めるグリーン購入法の規格をクリアしています。



国際エネルギースタープログラムの基準に適合。

豊かな地球環境を守るための、OA機器の省エネルギー基準「国際エネルギースタープログラム」に適合しています。



環境配慮を推し進めるための、国内外の基準に適合。

環境負荷の少ない複写機としてエコマーク認定。
(財)日本環境協会から、製造段階、梱包発送、回収システム、再利用、成分、騒音、電気消費、安全性などの分野で環境への負荷が少ない製品である認証を受けています。



循環型リサイクルを促進。

自社の使用済み製品を回収・解体し、その再生材を本体の一部に使用しています。コニカミナルタは循環型リサイクルを実践することで、省資源を追求しています。

トナーカートリッジのリサイクル。

回収されたトナーカートリッジは再資源化しています。

電力消費を抑える節電モードを搭載。

一定時間C352を使用しない場合、節電モードに切り替わる低電力モード、スリープモードを搭載し、電力消費を抑えています。本体パネルのパワーセーブキーにより、直ちに低電力モードまたはスリープモードに移行することもできます。

遠隔診断システム CS Remote Care (CSRC)

遠隔診断システムCSRCできめ細かなサービスを実施。
当社の遠隔診断システムCSRCは、通信回線を利用した先進のサポートネットワーク。万が一の故障を当社のサービス管理システムに即時通報するとともに、マシントラブルを未然に防ぐアラーム情報機能を備え、お客様の『最大満足』を追求しています。また、毎月のカウンターチェックなども、お客様の手を煩わせることなく確認できます。ワンランク上のサポート体制&アフターケアも、高性能のひとつだとコニカミナルタは考えます。

使用可能な地域、通信回線など、詳しくは担当者までお問い合わせください。

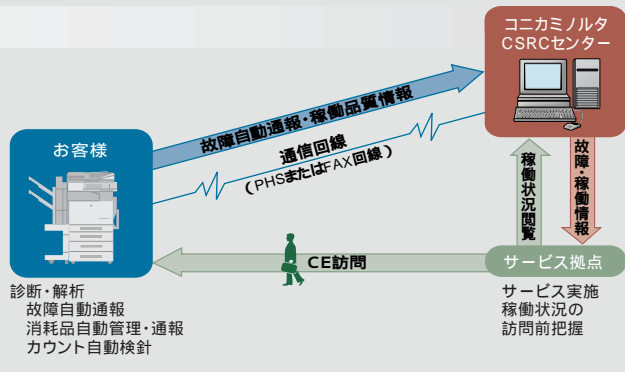

本体標準価格(搬入設置料) 税別

bizhub C352.....1,640,000円(50,000円)

上記搬入設置料はコニカミナルタビジネスソリューションズ(株)が設置した場合の実費例です。特殊作業(クレーン車使用等)の場合は、別途料金が必要となります。

KONICA MINOLTA, The essentials of imagingはコニカミナルタホールディングス(株)の登録商標です。bizhub, PageScope, Scan Direct, VISUALCOUNT-MASTERはコニカミナルタビジネステクノロジー(株)の登録商標です。
Windows および Windows NT は米国 Microsoft Corporation の米国およびその他の国における登録商標または商標です。
PostScript は、米国 Adobe Systems Inc. の米国およびその他の国における登録商標または商標です。ColorCal, ColorWise, Command WorkStation, EFL, Fiery および Spot-ON は米国特許商標またはその他の国における Electronics for Imaging, Inc. の登録商標です。
Macintosh および Mac OS は、Apple Computer, Inc. の米国およびその他の国における登録商標または商標です。
ABBYY FINEREADER および ABBYY FineReader は、ABBYY Software Ltd. の商標です。
その他のブランド名および製品名は各社の登録商標または商標です。
製品の仕様・外観・価格は都合により予告なしに変更する場合があります。
本紙掲載の商品の色調は印刷のため実物と異なる場合があります。
本紙掲載の価格には消費税は含まれておりませんので、ご購入の際は別途申し受けます。
本体価格には、消耗品類、その他関連商品は含まれていません。
bizhub C352 をご購入の際は保守サービスの契約を締結していただきます。詳細については販売担当者にお問い合わせください。
保守サービスのために必要な補修用性能部品の最低保有期間は複写機の製造中止後7年間です。このカタログに記載されている商品は国内仕様のため海外では使用できません。

ご注意

国内外で流通する紙幣、貨幣、政府発行の証券類、未使用の郵便切手、官製はがき、政府発行の印紙類などをコピーすることは法律で禁止されています。法律で禁止されている紙幣などのコピーを防止するため、C352には偽造防止機能を搭載しています。
著作権の目的となっている書籍・音楽・絵画・版画・地図・映画・図画・写真などの著作物は、個人的、または家庭内その他、これに準ずる限られた範囲内で使用するためにコピーする以外は禁止されています。



安全にお使いいただくために

ご使用前に取扱説明書をよくお読みの上、正しくお使いください。表示された正しい電源・電圧でお使いください。アース接続を確実に行ってください。故障や漏電の場合、感電のおそれがあります。水気、湿気、湯気、ほこり、油煙等の多い場所に設置しないでください。火災、感電、故障などの原因となることがあります。

注意

お問い合わせは、当社へ。



© Copyright 1998-2003 住友電工フィールドシステム株式会社
ABBYY™ FineReader™ 6.0 Engine © ABBYY Software Ltd. 2002



地球環境に配慮して、このカタログには再生紙と大豆油インキを使用しています。

コニカミナルタビジネステクノロジーの生産事業所およびその生産関係会社の全てにおいてISO14001を取得しています。国内グループ販売会社の全拠点でも認証を取得しています。

国内総販売元
コニカミナルタ ビジネスソリューションズ株式会社
〒103-0023 東京都中央区日本橋本町1丁目5番4号
製造元
コニカミナルタ ビジネステクノロジー株式会社

お問い合わせはフリーダイヤルでお気軽にどうぞ
(お客様相談室) **0120-805039**

受付時間は土、日、祝日を除く9:00~12:00、13:00~17:00でお受けします。

おことわり 確認のためお問い合わせ内容を録音させていただきます。ご了承下さい。
消耗品・修理・保守・サービスに関するお問い合わせは、ご購入いただいた当社販売店へご連絡ください。

製品についての詳しい情報は、インターネットでご覧いただけます。 <http://bj.konicaminolta.jp>